



*Matériel et Mobilier  
pour Environnement Difficile*

# **CATALOGUE GÉNÉRAL**

20

24

# NOTRE SAVOIR FAIRE



Nous concevons et nous réalisons des gammes de mobilier en mousse, en Inox et en mousse piètements métal particulièrement adaptées aux environnements difficiles tels que les chambres d'apaisement, les chambres d'hébergement, les lieux de vie des établissements hospitaliers et du secteur médico-social.

**Fabrication Haute Fréquence (HF) avec finition thermo-soudée**, nos produits sont **sans couture**, technique nous permettant de vous proposer des produits plus résistants et **étanches durablement**.

Cette technique nous permet également de réparer facilement les petits accrocs ou les petites déchirures.

Vous avez le choix entre une dizaine de coloris pour mieux répondre à vos attentes et vous permettre d'avoir des produits uniques. Nous sommes en mesure de réaliser des matelas ou du mobilier sur mesure, afin de répondre à vos besoins les plus spécifiques.

Notre expérience nous a amené également à développer une offre de produits spécifiques à l'environnement difficile et aux unités fermées.

**Aujourd'hui, ce sont 7 brevets développés par TREVISE ÉQUIPEMENTS déposés à l'INPI qui vous garantissent des produits innovants et conformes à vos attentes.**



# LE MOBILIER MOUSSE ET METAL

---

Nous vous proposons du mobilier en mousse Monobloc ou Bi-Bloc et des matelas en assemblage Haute Fréquence et finition thermo-soudée en dimensions standard ou sur mesure, étanches durablement.

Sans angle vif, sans recoin, ces lits peuvent être installés en chambre d'apaisement ou d'isolement pour aider vos patients ou vos résidents à retrouver leur calme en toute sécurité.

---

## HYGIÈNE AMÉLIORÉE

Les finitions étanches en thermo-soudure permettent un nettoyage à grande eau si nécessaire et une désinfection plus efficace et plus rapide.



## GAIN DE TEMPS ET D'EFFICACITÉ

Nous avons conçu et développé un système breveté afin de faciliter et simplifier la pose de contentions lors de vos interventions. En situation de crise, ce système permet la pose directe de vos propres sangles de contention sur le pourtour du lit, en fonction de la morphologie de chaque patient.

## DURÉE DE VIE PROLONGÉE

NOS MOBILIERS EN MOUSSE SONT RÉPARABLES

FAITES UN GESTE POUR L'ENVIRONNEMENT, NE JETEZ PLUS...

# RÉPAREZ !

# SOMMAIRE

---

**05** Chambre

**23** Lieux de Vie

**26** Salle d'Apaisement et de Détente

**29** Salle à Manger et Salon

**34** Lieux de vie sécurisés

**44** Matériel de sécurité

**55** Vaisselle

**61** Vêtements

**64** Contentions

**77** CGV

# LA CHAMBRE

---



## **Chambre d'isolement**

Lit  
Coussin

## **Chambre d'hébergement et d'apaisement**

Lit

## **Accessoires pour chambre**

Table individuelle  
Assises  
Bouclier de protection

## LIT MOUSSE MÉTAL

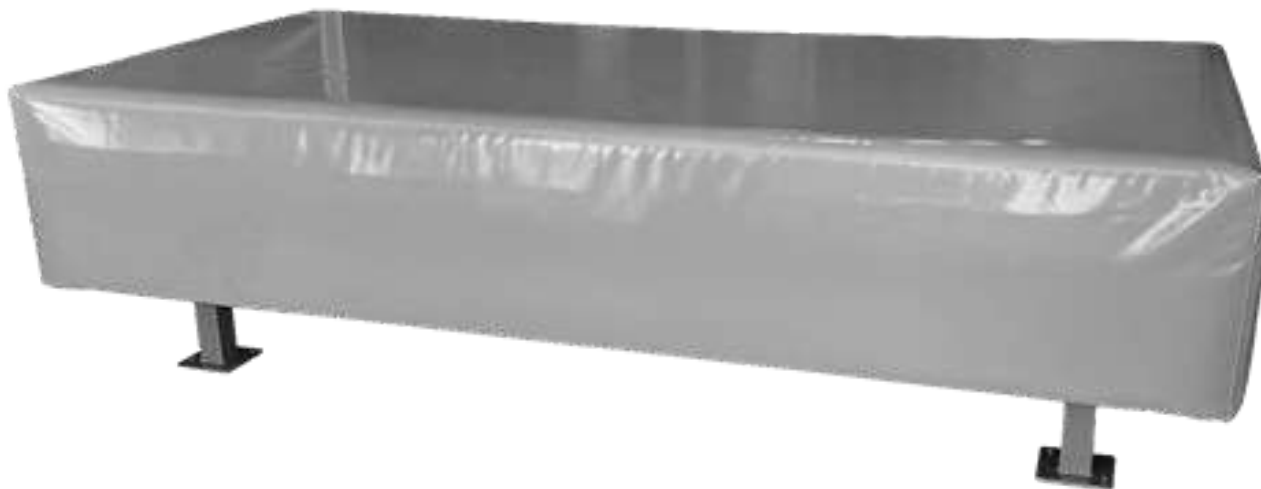

### Lit Monobloc pied métal

Dimensions standard : 210 x 100 x 57cm

Fixation au sol 4 platines

Mousse : D40 et HR35 kg/ m3 - Poids : 88,6Kg

**MOB100PM**



En option sur tous nos lits mousse métal,  
l'habillage des piètements

### NORMES AU FEU

Classe A selon la recommandation D1-90 du GPEM/CP  
Tissu enduit M2



# LA CHAMBRE D'ISOLEMENT



## LIT MOUSSE MÉTAL

### Lit Bi-bloc pied métal

Dimensions standard : 210 x 100 x 58cm

Fixation au sol 4 platines

**Système breveté de fixation magnétique entre le sommier et le matelas**

Mousse D40Kg / m<sup>3</sup> - Poids : 95,2Kg

**MOB200PM**

Possibilité de commander le matelas à part

**MOB602** : 210 x 100 x 15cm (avec aimants)



**inpi**  
INSTITUT NATIONAL  
DE LA PROPRIÉTÉ  
INDUSTRIELLE



**MOB602 : 210 x 100 x 15cm (avec aimants)**

Pour **Lit Bi-bloc**

**Système breveté de fixation par bandes magnétiques entre le sommier et le matelas**

Mousse HR35Kg / m<sup>3</sup> - Poids : 17,6Kg



Hygiène améliorée

### NORMES AU FEU

Classe A selon la recommandation D1-90 du GPEM/CP  
Tissu enduit M2





## LIT MOUSSE MÉTAL

**inpi**

INSTITUT NATIONAL  
DE LA PROPRIÉTÉ  
INDUSTRIELLE



### Sommier d'hébergement pieds métal

Dimensions standard : 210 x 100 x 43cm

Fixation au sol

Mousse : D40 Kg / m<sup>3</sup> - Poids 75 Kg

**MOB003PM (présenté avec MOB601)**



### Matelas

Dimensions standard : 200 x 90 x 15cm

Mousse : HR35 Kg/m<sup>3</sup> - Poids : 12,6 Kg

**MOB601**

### NORMES AU FEU

Classe A selon la recommandation D1-90 du GPEM/CP  
Tissu enduit M2





## LIT MOUSSE MÉTAL



**inpi**  
INSTITUT NATIONAL  
DE LA PROPRIÉTÉ  
INDUSTRIELLE



### Sommier d'hébergement oreiller intégré pieds métal

Dimensions standard : 210 x 100 x 43cm

Fixation au sol

Mousse : D40 Kg / m<sup>3</sup> - Poids 75 Kg

**MOB003PM (présenté avec MOB601)**

#### En options sur tous nos lits



Système de passe-sangles  
de  
contentions breveté



Oreiller intégré au matelas

#### NORMES AU FEU

Classe A selon la recommandation D1-90 du GPEM/CP  
Tissu enduit M2



# LA CHAMBRE D'ISOLEMENT

## LIT YSOLI



Composé d'un châssis métallique et de 44 points d'ancrage pour sangles de contention, le lit Ysoli est spécialement adapté aux chambres d'isolement. Les tubes métalliques permettent au matelas et aux coussins triangles de rester encastrés dans le sommier.

Finitions tout inox pour une meilleure hygiène et une plus grande durabilité.

Possibilité de rajouter un **triangle de positionnement** sous le matelas permettant de varier les positions dans le lit : **allongé, semi-allongé, assis ou jambes relevées.**



### Lit Ysoli

Dimensions hors tout intérieures :

Longueur 210,70 cm / 201cm

Largeur 101,70 cm / 91cm - Hauteur 420cm

Châssis métallique et tube rond Ø48 x 2,6 mm

**Système passe-sangles breveté**

Poids : 68 Kg

**YSOLI**

**inpi**

INSTITUT NATIONAL  
DE LA PROPRIÉTÉ  
INDUSTRIELLE

**BREVET DÉPOSÉ**

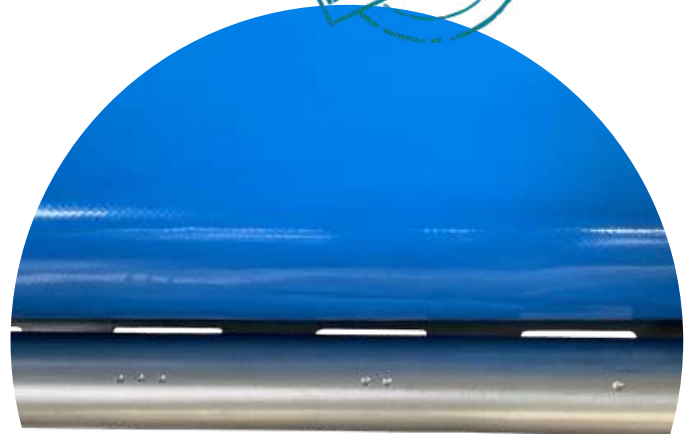

### NORMES

Lit DM de classe I - Dir. 93/42/CEE



Avec le concours financier  
de la Région Nouvelle Aquitaine

# LA CHAMBRE D'ISOLEMENT

## LIT YSOLI



Composé d'un châssis métallique et de 44 points d'ancrage pour sangles de contention, le lit Ysoli est spécialement adapté aux chambres d'isolement. Les tubes métalliques permettent au matelas et aux coussins triangles de rester encastrés dans le sommier.

Finitions tout inox pour une meilleure hygiène et une plus grande durabilité.

Possibilité de rajouter un **triangle de positionnement** sous le matelas permettant de varier les positions dans le lit : **allongé, semi-allongé, assis ou jambes relevées.**



Avec le concours financier de la Région Nouvelle Aquitaine

## Matelas

S'encastre parfaitement dans le cadre du sommier Ysoli grâce aux tubes métalliques

Dimensions standard : 200 x 90 x 15cm

Mousse : HR35 Kg/m<sup>3</sup> - Poids : 12,6 Kg

**MOB601**

**MOB601/OR avec oreiller intégré**



### Options

**Oreiller intégré au matelas  
MOB601/OR**



**Boîtier appel malade breveté  
intégré au châssis du lit  
YSOLI/B**

## Les + produits

- Lit pour chambre d'isolement en finition Inox
- **Système de passe sangles breveté** DM de classe I - Dir.93/42/CEE : système exclusif et unique permettant la pose sur le pourtour du lit, sur **44 points d'ancrage invisibles de tous les types de contentions magnétiques ou mécaniques**
- Mobilier marqué afin de garantir une parfaite traçabilité de nos produits (inventaire, suivi de garantie...)
- Passe-sangles numéroté afin d'ajuster les contentions au plus près du patient.

### NORMES

Lit DM de classe I - Dir. 93/42/CEE



# LA CHAMBRE D'ISOLEMENT

## COUSSIN TRIANGLE

- Matelas en mousse **MOB601**
- Coussin de positionnement **MOB301**
- Ceinture abdominale avec pelvien amovible **RFB09115A**

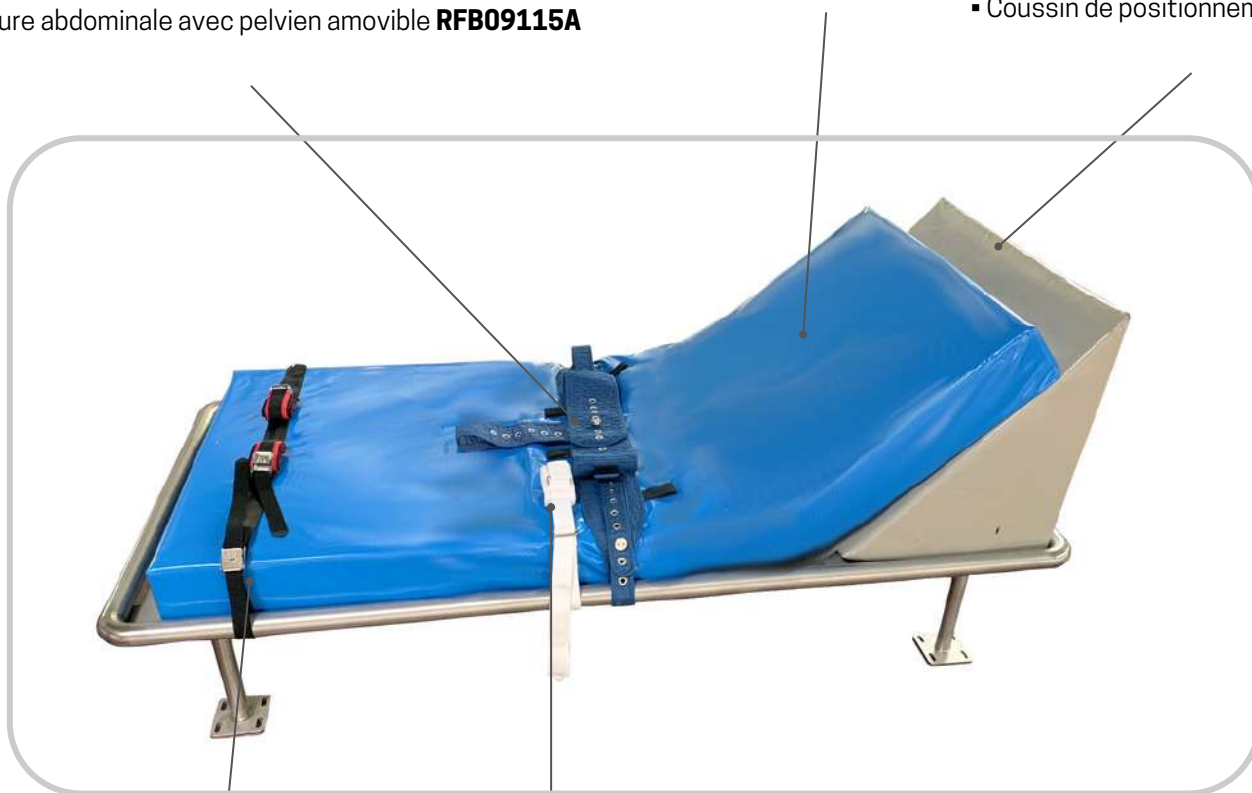

- Sangle poignets **RFX16200**

- Sangle chevilles avec jonction **RFW17200**

### Coussin de positionnement

Dimensions : 90 x 60 x 50/60cm

Mousse D24 Kg / m<sup>3</sup> - Poids : 6,4Kg

**Système breveté de fixation magnétique sur les sommiers mousse ou le lit Ysoli**

**MOB301**



### NORMES AU FEU

Classe A selon la recommandation D1-90 du GPEM/CP  
Tissu enduit M2



# LA CHAMBRE D'ISOLEMENT

## COUSSIN TRIANGLE

### Coussin 3 en 1

Dimensions : 90 x 60 x 20cm (20 cm = 12 + 8 cm)

Mousse D24Kg / m3 - Poids : 4,4Kg

Système breveté de fixation magnétique entre les 2 parties

**MOB302**



A la fois relève-buste et relève-jambes!

**inpi**

INSTITUT NATIONAL  
DE LA PROPRIÉTÉ  
INDUSTRIELLE

BREVET DÉPOSÉ



### Coussin triangulaire

Dimensions : 90 x 60 x 20cm

Mousse D24 Kg / m3 - Poids : 3,6Kg

**MOB300**

### Les + produits

- Utilisation dans les lieux à hauts risques
- Sans couture, **assemblage haute fréquence et finitions thermo-soudées** pour une **étanchéité durable**
- Produit réparable par nos soins sur demande
- Permet les variations de positionnement dans le lit : allongé, semi-allongé, assis, jambes relevées
- **Système breveté de fixation magnétique pour une meilleure hygiène et un positionnement sécurisé**

### NORMES AU FEU

Classe A selon la recommandation D1-90 du GPEM/CP  
Tissu enduit M2





# LA CHAMBRE D'HÉBERGEMENT ET D'APAISEMENT

## LIT MONOBLOC



### Lit Monobloc

Dimensions standard : 210 x 100 x 55cm

Piètements mousse de 15cm

Partie inférieure (40cm) en mousse D40 Kg/m<sup>3</sup>

Partie supérieure (15cm) en mousse HR35kg/m<sup>3</sup>

Poids : 41,2 Kg

**MOB100**

**inpi**

INSTITUT NATIONAL  
DE LA PROPRIÉTÉ  
INDUSTRIELLE

BREVET DÉPOSÉ

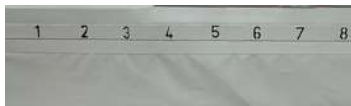

Avec passe-sangles

**MOB100/PS**

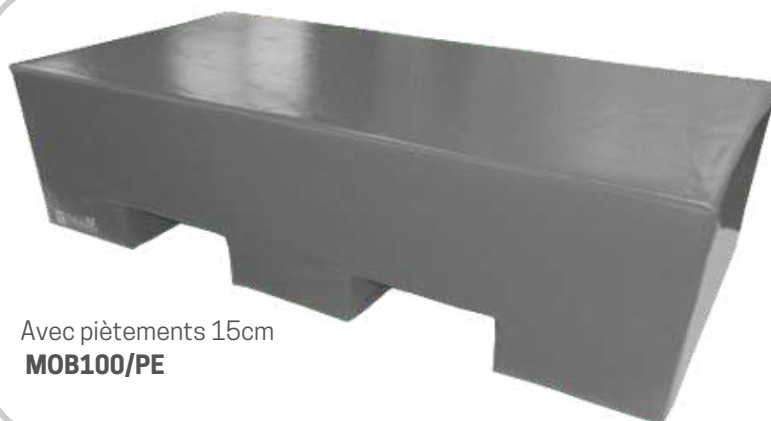

Avec piètements 15cm

**MOB100/PE**

## Les + produits

- Utilisation en environnements difficiles
- Sans couture, assemblage **haute fréquence et finitions thermosoudées** pour une **étanchéité durable**
- Produit réparable par nos soins, sur demande
- Passe-sangles de contention sur le pourtour du lit (en option) : **36 points d'ancrage**

**Dans le cas d'immobilisation du patient sur le lit mousse avec des sangles de contention, n'oubliez pas la capacité du patient à renverser le lit sur lui-même.**

**Dans le cas de patients agités contentonnés, un lit fixé au sol sera le plus adapté.**

### NORMES AU FEU

Classe A selon la recommandation D1-90 du GPEM/CP  
Tissu enduit M2



# LA CHAMBRE D'HÉBERGEMENT ET D'APAISEMENT

## LIT MONOBLOC



### Lit Monobloc oreiller intégré

Avec oreiller intégré et passe-sangles de contention

**MOB100/PS/OR**

Dimensions standard : 210 x 100 x 55/65cm



**inpi**

INSTITUT NATIONAL  
DE LA PROPRIÉTÉ  
INDUSTRIELLE



**Trévisse**  
équipements

## Les + produits

- Utilisation en environnements difficiles
- Sans couture, assemblage **haute fréquence et finitions thermosoudées** pour une **étanchéité durable**
- Produit réparable par nos soins, sur demande
- Passe-sangles de contention sur le pourtour du lit (en option) : **36 points d'ancrage**

Avec passe-sangles de contention  
**MOB100/PS**

**Dans le cas d'immobilisation du patient sur le lit mousse avec des sangles de contention, n'oubliez pas la capacité du patient à renverser le lit sur lui-même.**

**Dans le cas de patients agités contentonnés, un lit fixé au sol sera le plus adapté.**

### NORMES AU FEU

Classe A selon la recommandation D1-90 du GPEM/CP  
Tissu enduit M2





# LA CHAMBRE D'HÉBERGEMENT ET D'APAISEMENT

## LIT BI-BLOC

Vous pouvez choisir des lits en mousse bi-bloc en dimensions standard ou sur mesure, avec ou sans oreiller intégré.

Le matelas et le sommier sont reliés par un système magnétique breveté et vous pouvez utiliser ces lits en hébergement pour éviter les blessures accidentelles ou volontaires, mais aussi en situation de crise.



### Lit Bi-bloc

Dimensions standard : 210 x 100 x 40 + 15cm  
*Hors standard : plus value et délais de livraison allongés*

**Système breveté de fixation magnétique entre le sommier et le matelas**

Mousse D40 Kg / m<sup>3</sup> - Poids : 55,8Kg

**Réf. MOB200**

Possibilité de commander le matelas à part

**MOB602 : 210 x 100 x 15cm (avec aimants)**



Avec oreiller intégré

**Réf. MOB200/OR**

Possibilité de commander le matelas à part

**MOB602/OR : 210 x 100 x 15/25cm (avec aimants)**

Avec passe-sangles

**Réf. MOB200/PS**

### NORMES AU FEU

Classe A selon la recommandation D1-90 du GPEM/CP  
Tissu enduit M2



# LA CHAMBRE D'HÉBERGEMENT ET D'APAISEMENT

## LIT BI-BLOC

Vous pouvez choisir des lits en mousse bi-bloc en dimensions standard ou sur mesure, avec ou sans oreiller intégré.

Le matelas et le sommier sont reliés par un système magnétique breveté et vous pouvez utiliser ces lits en hébergement pour éviter les blessures accidentelles ou volontaires, mais aussi en situation de crise.

### Lit Bi-bloc avec piètements 15cm

Dimensions standard : 210 x 100 x 40 + 15cm

*Hors standard : plus value et délais de livraison allongés*

**Système breveté de fixation magnétique entre le sommier et le matelas**

Mousse D40 Kg / m3 - Poids : 55,8Kg

**Réf. MOB200**

Possibilité de commander le matelas à part

**MOB602 : 210 x 100 x 15cm (avec aimants)**



Avec piètements 15cm  
Réf. MOB200/PE

Avec passe-sangles  
Réf. MOB200/PS



## Les + produits

- Utilisation en environnements difficiles
- Sans couture, **assemblage haute fréquence et finitions thermosoudées** pour une **étanchéité** durable
- Produit réparable sur demande
- Passe-sangles de contention sur le pourtour du lit (en option) : 36 points d'ancrage
- **Système magnétique entre le matelas et le sommier, pour plus d'hygiène et un positionnement sécurisé**

**Dans le cas d'immobilisation du patient sur le lit mousse avec des sangles de contention, n'oubliez pas la capacité du patient à renverser le lit sur lui-même.**

**Dans le cas de patients agités contentonnés, un lit fixé au sol sera le plus adapté.**

### NORMES AU FEU

Classe A selon la recommandation D1-90 du GPEM/CP  
Tissu enduit M2



# LA CHAMBRE D'HÉBERGEMENT ET D'APAISEMENT

## SOMMIER D'HÉBERGEMENT MOUSSE

Vous pouvez choisir des sommiers d'hébergement en mousse en dimensions standard ou sur mesure. Le matelas et le sommier sont indépendants l'un de l'autre et **vous pouvez utiliser nos matelas ou le matelas de votre choix de type anti-escarres, mémoire de forme ou autre.**

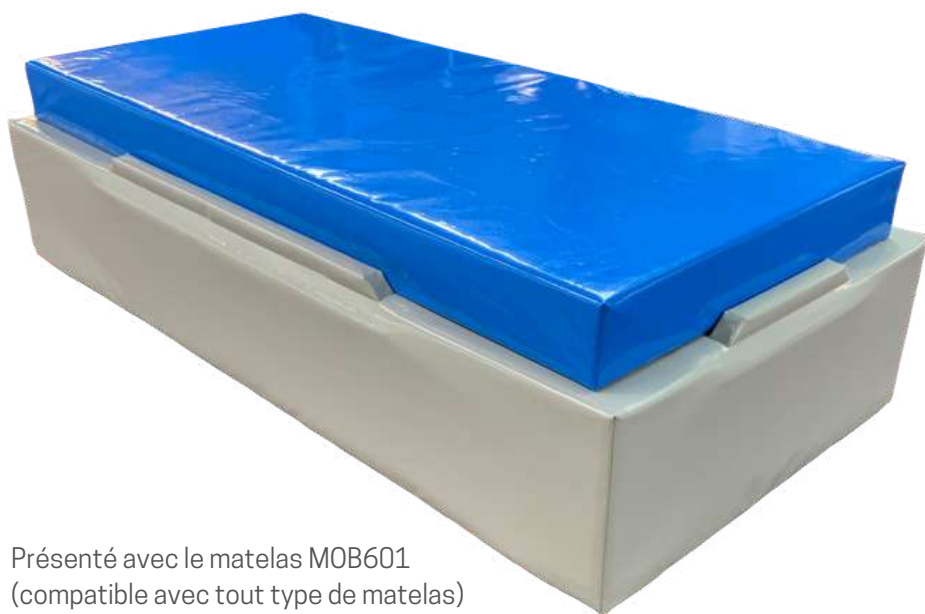

Présenté avec le matelas MOB601  
(compatible avec tout type de matelas)

## Sommier d'hébergement mousse

Dimensions standard : 210 x 100 x 40cm

*Hors standard : plus value et délais de livraison allongés*

Mousse D40 Kg / m<sup>3</sup> - Poids sommier : 47,2Kg

**MOB003**

## Matelas

Dimensions standard : 200 x 90 x 15cm

Mousse : HR35 Kg/m<sup>3</sup> - Poids : 12,6Kg

**MOB601**

Avec oreiller intégré  
**MOB003/OR**



## NORMES AU FEU

Classe A selon la recommandation D1-90 du GP/CP  
Tissu enduit M2



# LA CHAMBRE D'HÉBERGEMENT ET D'APAISEMENT

## SOMMIER D'HÉBERGEMENT MOUSSE

### Sommier d'hébergement mousse

Dimensions standard : 210 x 100 x 40cm

*Hors standard : plus value et délais de livraison allongés*

Mousse D40 Kg / m<sup>3</sup> - Poids sommier : 47,2Kg

**MOB003/PE/PS**

### Matelas

Dimensions standard : 200 x 90 x 15cm

Mousse : HR35 Kg/m<sup>3</sup> - Poids : 12,6Kg

**MOB601**

**inpi**

INSTITUT NATIONAL  
DE LA PROPRIÉTÉ  
INDUSTRIELLE



## Les + produits

- Le matelas s'encastre dans le sommier
- Les angles sont découpés afin de faciliter le nettoyage
- Possibilité de rajouter un triangle de positionnement sous le matelas pouvant varier les positions dans le lit : allongé, semi-allongé, assis, jambes relevées.
- Sans couture, **assemblage haute fréquence et finitions thermo-soudées** pour une **étanchéité durable**
- **Possibilité d'utiliser tout type de matelas, anti-escarres, mémoire de forme...**
- Produits réparables par nos soins sur demande



compatible avec tout type de matelas

**Dans le cas d'immobilisation du patient sur le lit mousse avec des sangles de contention, n'oubliez pas la capacité du patient à renverser le lit sur lui-même.**

**Dans le cas de patients agités contentonnés, un lit fixé au sol sera le plus adapté.**

### NORMES AU FEU

Classe A selon la recommandation D1-90 du GP/CP  
Tissu enduit M2



# LA CHAMBRE

## FAUTEUIL, CHAISE ET POUFS

### Fauteuil

Dimensions : 80 x 70 x 105cm  
Mousse D24Kg / m3 - Poids : 13,6Kg  
**MOB700ACF**



### Chaise mousse

Dimensions : 50 x 70 x 105cm  
Mousse D24Kg / m3 - Poids : 9Kg  
**MOB800**



### Pouf octo

Dimensions : 48 x Ø40cm  
Poids : 2,6Kg  
**MOB4010**



### Pouf cube

Dimensions : 45 x 45 x 45cm  
Poids : 3,8Kg  
**MOB4000**



## Les + produits

- Utilisation dans les lieux à hauts risques
- Produits réparables par nos soins, sur demande
- Sans couture, **assemblage haute fréquence et finitions thermo-soudées** pour une **étanchéité durable**

### NORMES AU FEU

Recommandation D2 2000 du GP/EM/CP  
Tissu enduit M2





# LA CHAMBRE

## TABLES



### Table de chambre

Dimensions : 90 x 50 x 80cm  
Mousse PE 30 - Poids : 8,6Kg  
**MOB007**

Adaptée pour laisser passer la chaise

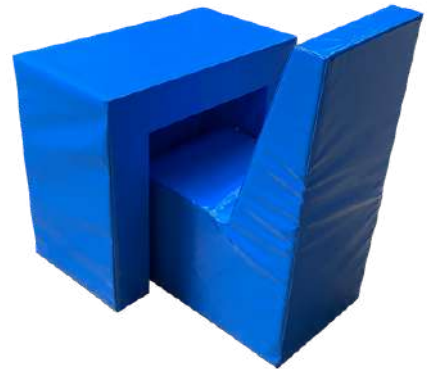

### Table plateau repas

Dimensions : 90 x 35 x 15cm  
Mousse PE 30 - Poids : 3,2Kg  
**MOB502**

## Les + produits

- Utilisation dans les lieux à hauts risques
- Sans couture, **assemblage haute fréquence et finitions thermo-soudées** pour une **étanchéité durable**
- Produits réparables par nos soins sur demande

## Coloris



Coloris standard    Autres coloris : nous consulter

### Table octogonale

Dimensions : 75 x Ø40cm Mousse PE 30 - Poids : 4Kg  
**MOB500**



## NORMES AU FEU

Recommandation D2 2000 du GPEM/CP  
Tissu enduit M2



## BOUCLIER DE PROTECTION

Bouclier en mousse servant à se protéger face à un patient en crise. Assez grand pour vous couvrir du haut des genoux jusqu'au menton, il est aussi très maniable.

Pratique d'utilisation, il vous servira face aux patients en crise dans l'attente de les contenir.

**Mousse U80 avec tissu enduit M2**



### Bouclier en mousse

Dimensions : 90 x 60 x 6cm

Mousse PE30 - Poids : 1,8Kg

**BCR**



### Coloris



Coloris standard

### Les + produits

- Utilisation en environnements difficiles
- Sans couture, **assemblage haute fréquence et finitions thermosoudées** pour une **étanchéité durable**
- Facile à manier, il offre un large champ de protection
- Ne blesse pas l'utilisateur ou le patient

**NORMES**

Tissu enduit M2





# LES LIEUX DE VIE

---



**Assises**

## ASSISES MOUSSE

### Chauffeuse

Dimensions : 80 x 70 x 105cm  
Mousse D24 Kg / m<sup>3</sup> - Poids 12,4Kg  
**MOB700**



### Chaise mousse

Dimensions : 50 x 70 x 105cm  
Mousse D24 Kg / m<sup>3</sup> - Poids : 9Kg  
**MOB800**

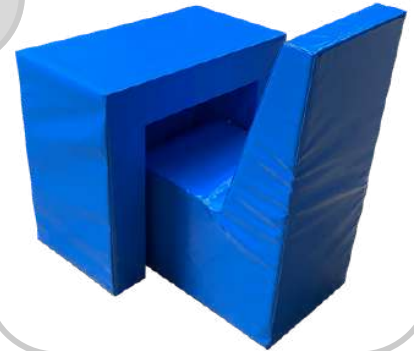

Adaptée pour passer  
sous la table de chambre

### Fauteuil

Dimensions : 80 x 70 x 105cm  
Mousse D24 Kg / m<sup>3</sup> - Poids : 13,6Kg  
**MOB700ACF**



## Coloris



Coloris standard

Autres coloris : nous consulter

## Les + produits

- Utilisation dans les lieux à hauts risques
- Sans couture, **assemblage haute fréquence et finitions thermo-soudées** pour une **étanchéité durable**
- Produit réparable par nos soins sur demande

## NORMES AU FEU

Recommandation D2 2000 du GPEM/CP  
Tissu enduit M2



## ASSISES MOUSSE



### Banquette 2 places

Dimensions : 105 x 150 x 70cm  
Mousse D24 Kg / m3 - Poids : 22,2Kg

**MOB701ACF**

### Banquette 3 places

Dimensions : 105 x 210 x 70cm Mousse  
D24Kg / m3 - Poids : 32,2Kg

**MOB702ACF**

### Chaufeuse 2 places

Dimensions : 105 x 150 x 70cm  
Mousse D24 Kg / m3 - Poids : 21Kg

**MOB701**

### Chaufeuse 3 places

Dimensions : 105 x 210 x 70cm  
Mousse D24 Kg / m3 - Poids : 31Kg

**MOB702**



## Les + produits

- Utilisation dans les lieux à hauts risques
- Sans couture, **assemblage haute fréquence et finitions thermo-soudées** pour une **étanchéité durable**
- Produit réparable par nos soins sur demande

### NORMES AU FEU

Recommandation D2 2000 du GPEM/CP  
Tissu enduit M2



# LA SALLE D'APAISEMENT

---



Salle d'apaisement PACIFY®

Pouf micro-billes

# LA SALLE D'APAISEMENT



## SALLE PACIFY MURS ET SOL



### Salle Pacify®

Tissu enduit GRIS M2 650gr/m2

**Sans coutures,  
Étanche  
pour faciliter  
le nettoyage**

**inpi**

INSTITUT NATIONAL  
DE LA PROPRIÉTÉ  
INDUSTRIELLE

BREVET DÉPOSÉ

## Les + produits

- Utilisation dans les lieux à hauts risques
- Réalisé en thermosoudure **haute fréquence**
- Sans couture, **étanche sur le long terme**
- Produit réparable sur demande
- Tissu enduit d'un seul tenant
- Installation **sans colle ni produits toxiques**

## Coloris

Coloris standard

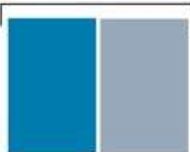

Bleu clair Gris

Coloris sur demande



Beige Jaune Orange Rouge Bleu foncé Vert Noir

**NORMES**

En cours de validation

CE

# LA SALLE D'APAISEMENT



## SALLE PACIFY MURS ET SOL



### Salle Pacify®

Tissu enduit GRIS M2 650gr/m2

Sans coutures,  
Étanche  
pour faciliter  
le nettoyage



## Les + produits

- Utilisation dans les lieux à hauts risques
- Réalisé en thermosoudure **haute fréquence**
- Sans couture, **étanche sur le long terme**
- Produit réparable sur demande
- Tissu enduit d'un seul tenant

## Coloris

Coloris standard

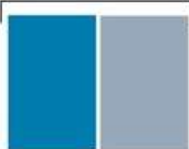

Bleu clair Gris

Coloris sur demande



Beige Jaune Orange Rouge Bleu foncé Vert Noir

NORMES

En cours de validation





# LA SALLE D'APAISEMENT

## POUF MICRO-BILLES MULTIPPOSITIONS



### Pouf à micro-billes

Dimensions : 118 x 90 x 80cm  
Tissu enduit M2  
Garnissage de billes PSE - M1  
Housse anti dispersion  
Poids : 9Kg  
**MOB005**



**Sans coutures,  
étanche  
pour faciliter  
le nettoyage**



### Les + produits

- **Multipositions** Assis - semi-allongé - allongé
- Utilisation dans les lieux à hauts risques
- Réalisé en thermosoudure **haute fréquence**
- Sans couture, **étanche sur le long terme**
- Produit réparable sur demande

### Coloris



Coloris standard

Autres coloris : nous consulter



### NORMES

Tissu enduit M2  
Micro-billes PSE Non Feu M1





# LA SALLE A MANGER

---



**Assises**

**Tables**

# LA SALLE A MANGER ET LE SALON

## COLLECTION GENÈVE

### MOBILIER EN TECHNOPLYMÈRE



#### Chaise Genève

Dimensions : 86 x 56 x 48cm

Assise : 47cm - Poids : 3,3 kg

**GENEVE1**



#### Chaise Genève avec accoudoirs

Dimensions : 86 x 56 x 57cm

Assise : 47cm - Poids : 3,5 kg

**GENEVE2**

NORMES

CE

# LA SALLE A MANGER ET LE SALON

## COLLECTION GENÈVE

### MOBILIER EN TECHNOPLYMÈRE



### Chaise Genève ECO RECYCLÉE\*

Dimensions : 86 x 56 x 48cm

Assise : 47cm

Poids : 4,1 kg

**GENEVEG2**



### Chaise Genève avec accoudoirs ECO RECYCLÉE\*

Dimensions : 86 x 56 x 57cm

Assise : 47cm - Poids : 4,75 kg

**GENEVEG1**

### Les + produits

- Réalisé à partir de 60% de plastique recyclé \*
- 100% recyclable à l'infini
- Idéal en intérieur comme en extérieur
- Empilable

### Coloris

#### GENÈVE



#### GENÈVE ECO RECYCLÉ



NORMES



# LA SALLE A MANGER ET LE SALON

COLLECTION ROME

## Table Rome en Technopolymère

Dimensions : 100 x 170 x 75cm

Poids : 14,84kg

**ROME**



### Les + produits

- Structure en technopolymère
- Résistant aux agents atmosphériques
- Renforcé en fibre de verre
- Idéal en extérieur
- Possibilité d'aligner plusieurs tables grâce au kit d'étrier d'assemblage.

### Coloris



NORMES

CE

# LIEUX DE VIE SÉCURISÉS

---



**Assises**

**Tables**

# L'INTÉRIEUR ET L'EXTÉRIEUR

## COLLECTION UGO

Structure rotomoulée monobloc avec 3 inserts de fixation au sol avec possibilité de rendre les sièges solidaires entre eux.

Peut être utilisé dans des lieux à hauts risques, en extérieur comme en intérieur.

Fauteuil étanche, solide et confortable.

Possibilité de lestage de 50 à 80Kg.

**Norme au feu UL94.**



### Table U-GO

Dimensions : H45 x Ø60cm

Poids : 8 kg

**U-GOTB60**

**U-GO TB60 LEST**

### Fauteuil U-GO

Dimensions : 65 x 82 x 60cm

Poids : 17 kg

**U-GO**

**U-GO LEST**



RÉGION  
**Nouvelle-  
Aquitaine**

Avec le concours financier  
de la Région Nouvelle Aquitaine

### Coloris



### NORMES AU FEU

Norme Feu U94





# L'INTÉRIEUR ET L'EXTÉRIEUR

## COLLECTION OSLO

### MOBILIER EN TECHNOPOLYMÈRE



## Fauteuil Oslo

Dimensions : 83 x 60 x 66cm

Assise : 45cm

Poids : 6,2kg

**OSLO1**



**NORMES AU FEU**

Norme Feu U94



# L'INTÉRIEUR ET L'EXTÉRIEUR

## COLLECTION OSLO

### MOBILIER EN TECHNOPLYMÈRE



#### Banquette Oslo

Dimensions : 83 x 60 x 141cm  
Assise : 45 cm - Poids : 13,6kg  
**OSL02**



#### Table basse Oslo

Dimensions : 60 x 60 x 40cm  
Poids : 3,8kg  
**OSL03**

## Les + produits

- Structure en technopolymère
- Renforcé en fibre de verre
- Idéal en intérieur et en extérieur
- Facilement empilable
- Pieds antidérapants
- Option : ignifugé

## Coloris



## NORMES AU FEU

Norme Feu U94



## COLLECTION LISBONNE

Bancs design équipés de panneaux de stratifié compact ajourés. Disponible avec ou sans dossier. Haute résistance face aux agressions urbaines. Les accoudoirs métalliques permettent une meilleure prise pour se relever ou s'asseoir. La fixation au sol se fait grâce à 2 perçages de chaque côtés et s'effectue à l'aide de vis en inox. Les bancs longs sont dotés d'un renfort métallique central pour rigidifier le banc.



### Banc individuel avec dossier

Dimensions : 70 x 62 x 81cm

Poids : 35kg

**LIS-1 700**



### Banc avec dossier

Dimensions : 180 x 62 x 81 cm

Poids : 54kg

**LIS-C 700**

## COLLECTION LISBONNE

Bancs design équipés de panneaux de stratifié compact ajourés. Disponible avec ou sans dossier. Haute résistance face aux agressions urbaines. Les accoudoirs métalliques permettent une meilleure prise pour se relever ou s'asseoir. La fixation au sol se fait grâce à 2 perçages de chaque côtés et s'effectue à l'aide de vis en inox. Les bancs longs sont dotés d'un renfort métallique central pour rigidifier le banc.

### Banc individuel

Dimensions : 70 x 55 x 41cm

Poids : 26kg

LIS-A1 700



### Banc

Dimensions : 180 x 55 x 41cm

Poids : 42kg

LIS-A 700





## COLLECTION DUBLIN



La table ronde **DUBLIN** est idéale pour les repas en extérieur. Grâce à ses ouvertures entre les bancs, elle peut accueillir 2 personnes en fauteuil roulant. Elle peut être directement posée au sol ou scellée. La table étant indépendante des assises, celles-ci peuvent être placés où vous le souhaitez autour de la table.

### Table ronde 6 places

Dimensions : 156 x 176 x 71cm

Dimensions du plateau : Ø 120cm

Fixation : à cheviller ou à sceller

Livrée non montée - (kit de visserie inclus)

**DUB-2**



### Table rectangulaire 8 places

Dimensions : 118 x 137 x 74cm

Dimensions du plateau : 180 x 69cm

Fixation : à cheviller ou à sceller

Livrée non montée (kit de visserie inclus)

**DUB-3**

Cette table peut accueillir jusqu'à 8 personnes. Les extrémités peuvent être accessibles aux personnes en fauteuil roulant. L'espace dégagé au niveau des jambes améliore le confort des usagers.



## COLLECTION DUBLIN



La table rectangulaire **DUBLIN** est idéale pour les repas en extérieur. Grâce à ses ouvertures entre les bancs, elle peut accueillir 2 personnes en fauteuil roulant. Elle peut être directement posée au sol ou scellée. La table étant indépendante des assises, celles-ci peuvent être placées où vous le souhaitez autour de la table.

### Table rectangulaire 4 places

Dimensions du plateau : 118 x 69cm  
Fixation : à cheviller ou à sceller  
Livrée non montée - (kit de visserie inclus)

**DUB-4**



### Table rectangulaire 4 places

Dimensions : 118 x 137 x 74cm  
Dimensions du plateau : 180 x 69cm  
Fixation : à cheviller ou à sceller  
Livrée non montée (kit de visserie inclus)

**DUB-1**



Cette table monobloc peut accueillir jusqu'à 4 personnes. Les extrémités peuvent être accessibles aux personnes en fauteuil roulant. L'espace dégagé au niveau des jambes améliore le confort des usagers.



# L'EXTERIEUR



## COLLECTION PRAGUE

Cette table au design industriel peut accueillir jusqu'à 8 personnes et dont les extrémités peuvent être accessibles aux personnes en fauteuil roulant.



### Table rectangulaire 4 à 8 places

Dimensions : 200 x 156 x 77cm

Fixation : à cheviller ou sceller

Livrée non montée (kit de visserie inclus)

**PRAG1**

## COLLECTION RIGA



### Table rectangulaire

Dimensions : 118 x 141 x 72cm

Fixation : à cheviller

Livrée non montée

**RIGA1**

Table à manger à capacité modulable : possibilité de rajouter jusqu'à 2 strapontins sur les extrémités et varier de 4, 5 ou 6 places assises.

Une traverse centrale sous la table renforce la rigidité du châssis et joue également le rôle de repose pieds.

Elle est dotée également d'une très grande stabilité grâce à ses 8 points d'ancrages de sécurité.

Tous les coins sont arrondis et les arrêtes vives ont été supprimées.

## COLLECTION RIGA

### Table rectangulaire 4 places

Table avec 4 chaises séparées

Dimensions : 100 x 153 x 74cm

Fixation : à poser

Livré non monté

**RIGA2**



### Salon d'extérieur

Dimensions hors tout : 256 x 173 x 77 x Ø80cm

Fixation : à poser

Livré monté

**RIGA-SAL1**

Idéal pour un espace de détente en extérieur, ce salon est parfait pour créer une ambiance apaisante et chaleureuse.



# LE MATÉRIEL DE SÉCURITÉ

---



**Briquets de sécurité**

**Cendriers de sécurité**

**Corbeilles**

# NOTRE SAVOIR FAIRE



Nous concevons et nous réalisons des gammes de mobilier en mousse, en Inox et en mousse piètements métal particulièrement adaptées aux environnements difficiles tels que les chambres d'apaisement, les chambres d'hébergement, les lieux de vie des établissements hospitaliers et du secteur médico-social.

Notre expérience nous a amené également à développer en complément une offre de produits spécifiques à l'environnement difficile et aux unités fermées. C'est ainsi que nous vous proposons des gammes complètes de matériels sélectionnés pour leur qualité et leur solidité : mobilier, briquets de sécurité, contentions et vaisselle.

Concernant les briquets de sécurité, nous sommes partenaire et distributeur exclusif de la **Société CIGLOW**. Forte de plus de 40 ans d'expérience dans ce domaine, la **Société CIGLOW** nous apporte son expertise et son soutien technique.

**Aujourd'hui, ce sont plus de 500 appareils livrés par  
TREVISE ÉQUIPEMENTS qui vous garantit des produits innovants  
et conformes à vos attentes en matière de sécurité.**



## BRIQUETS DE SÉCURITÉ INOX

### BRIQUETS COMPACT PS et PR

Compact, conçu pour une utilisation intérieure ou extérieure sous abri.

En acier inoxydable, sa conception compacte permet un accès au mécanisme par la façade amovible sécurisée. La plaque arrière peut être scellée au mur. Bouton-poussoir anti-vandalisme couplé avec une minuterie de fonctionnement pour empêcher l'utilisation abusive délibérée.

Classé **IP65 (avec double joint de silicone)**

**Gain de temps :**

**L'ouverture en façade évite d'avoir à refaire le joint silicone d'isolement à chaque intervention**

### Briquet mural PS

Dimensions : 23 (h) x 17,5 (l) x 60 (p) cm

Poids : 3kg

**CIG-PS**



### Briquet encastrable PR

Dimensions : 15,5 (h) x 9,5 (l) x 5,5 (p) cm

Poids : 3kg

**CIG-PR**

#### Normes et Législation

Certification / Sécurité - Comportement au feu  
Certifié BS EN 60335-2-45: 2002 + A1: 2008



## BRIQUET DE SÉCURITÉ AUTONOMES

### BRIQUETS BTY AVEC BATTERIE

Les appareils **CIG-BTY** sont conçus pour les situations où les briquets ne peuvent pas être alimentés par un réseau électrique. Ils contiennent une batterie de 12v qui peut être alimentée par un panneau solaire, une éolienne ou d'autres sources d'énergie appropriées.

L'unité est classée **IP66**, complètement étanche.

Le panneau solaire Ciglow **CIG-SOL** est une unité de 12V/10W, entièrement étanche.

Pour un meilleur fonctionnement, nous préconisons la mise en place de 3 panneaux par briquet, montés en série. Dans le cas de d'exposition forte au soleil, un seul panneau monté en parallèle suffit.



### Briquet BTY

Dimensions : 30 (h) x 20 (l) x 16 (p) cm

Poids : 5,2 kg

**CIG-BTY**



### Panneau photovoltaïque pour briquet BTY

Dimensions : 28 (p) x 33,5 (l) x 2,5 (ep) cm

Poids : 1,3kg

**CIG-SOL**

#### Normes et Législation

Certification / Sécurité - Comportement au feu  
Certifié BS EN 60335-2-45: 2002 + A1: 2008





## BRIQUETS DE SÉCURITÉ ÉPOXY

### BRIQUET CIG-AT

Le Briquet mural sans flamme CIG-AT comprend un élément d'allumage rapide à l'intérieur d'un boîtier inviolable en acier inoxydable. Idéal pour une utilisation dans les hôpitaux, la santé et la protection sociale, les prisons et les sites industriels.

Élément chauffant prévu pour 25 000 allumages environ

Ce modèle est proposé avec deux options de synchronisation, manuelle et avec commande temporisée.



### Briquet CIG-AT acier finition époxy

Dimensions: 17,5 (h) x 12,5 (l) x 6 (p) cm

Poids : 1,5kg

**CIG-AT**



### BRIQUET 7N acier finition epoxy

Dim. 22 (h) x 6,5 (l) x 8 (p) cm

Poids : 1,5kg

Alimentation 230v ou 110v - IP54

**CIG-7N**



Normes et Législation

Certification / Sécurité - Comportement au feu  
Certifié BS EN 60335-2-45: 2002 + A1: 2008



## BRIQUET DE SÉCURITÉ BORNE

### BRIQUET BLD

Borne briquet en acier inoxydable 316 avec une finition brossée satinée. Spécialement conçu pour une utilisation en extérieur, cet appareil est une solution idéale et élégante pour des lieux tels que les maisons de retraite, les hôpitaux, aéroports, etc...

Élément chauffant prévu pour 25 000 allumages environ

Ce modèle est proposé avec deux options de synchronisation, manuelle et avec commande temporisée.

### Briquet borne

Dim. : 120 (h) cm  
Hauteur briquet 106cm  
Diamètre : 11,4cm

**CIG-BLD**



### Élément chauffant

Poids : 0,1kg  
**CIG-SL**



Cet élément se réchauffe en moins de 7 secondes, il est conçu pour être logé dans des unités inviolables, pour une utilisation dans les environnements les plus difficiles.

**Les éléments sont utilisés avec le CIG-PS, CIG-PR, et CIG-BTY.**

### Normes et Législation

Certification / Sécurité - Comportement au feu  
Certifié BS EN 60335-2-45: 2002 + A1: 2008



## BRIQUETS DE SÉCURITÉ

### BRIQUET CIG-UN

L'appareil CIG-UN est un briquet sans flamme mural pour les abris fumeurs, à fixer sur un mur conçu pour les environnements où les flammes créent un risque pour la santé et la sécurité des personnes. En supprimant les matières combustibles du lieu de travail, il améliore la sécurité et a été conçu pour être facile à entretenir grâce à sa prise de raccordement. Adapté pour l'industrie du pétrole et du gaz car il permet d'interdire briquets et allumettes sur site. Existe en version portable si le montage mural n'est pas possible ou si vous souhaitez une plus grande flexibilité sur le lieu où l'appareil est utilisé. Ce briquet portable **CIG-DU** est livré avec un adaptateur secteur afin d'être branché sur une prise de courant. Il peut alors être placé sur des étagères ou des postes de travail pour son utilisation. Disponibles manuels ou avec minuterie. Installation à l'abri.

SPÉCIAL ENTREPRISES

### Briquet UN acier finition époxy

Dimensions: 14,5 (h) x 10 (l) x 7,5 (p) cm

Poids : 2,1kg

Alimentation 230v ou 110v - IP44

**CIG-UN**



### BRIQUET 7N acier finition époxy

Dim. 22 (h) x 6,5 (l) x 8 (p) cm

Poids : 1,5kg

Alimentation 230v ou 110v - IP54

**CIG-7N**



### BRIQUET CIG-7N

Le briquet fin mural sans flamme CIG-7N comprend un élément de chauffage interne rapide pour une utilisation sécurisée. La nouvelle version, avec un boîtier plus étroit, offre une grande fonctionnalité et une grande adaptation. L'appareil est équipé d'une minuterie de commande standard. Celui-ci dispose d'un délai de baisse de température après chaque cycle afin de protéger l'utilisateur et le boîtier. Installation à l'abri

#### Normes et Législation

Certification / Sécurité - Comportement au feu  
Certifié BS EN 60335-2-45: 2002 + A1: 2008





## CENDRIERS



### Cendrier mural basculant

Dim. : 13,6 (p) x 9,7 (l) x 36,3 (h) cm  
Contenance : 0,4 L (environ 300 mégots) Poids : 2,8kg -  
Pare-pluie intégré  
**CE 17**



### Cendrier mural en acier

Dim. 10 (p) x 10 (l) x 30 (h) cm  
Contenance : 1,2 L (environ 900 mégots)  
Poids : 4,3kg - Pare-pluie intégré  
**CE 13 MU**



### Cendrier mural en acier grande capacité

Dim. 13 (p) x 23 (l) x 12 (h) cm  
Contenance : 2 L (environ 2000 mégots)  
Poids : 4,7 kg - Pare-pluie intégré  
**CE 30 MU**

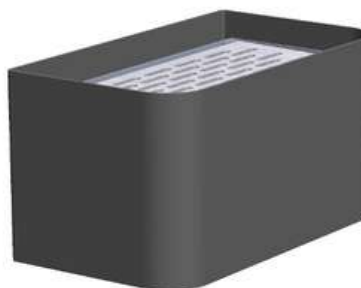

## Les + produits

- Cendriers d'extérieurs, résistants aux intempéries
- Spécialisés pour les lieux à haute fréquentation
- Livrés montés



## CENDRIERS SUR PIED



### Cendrier rond en acier sur pied

Dim. Tube  $\varnothing$  22 x 100 (h) cm  
Contenance : 1,4 L (environ 1000 mégots)  
Poids 18kg - Pare pluie intégré  
**CE 12**

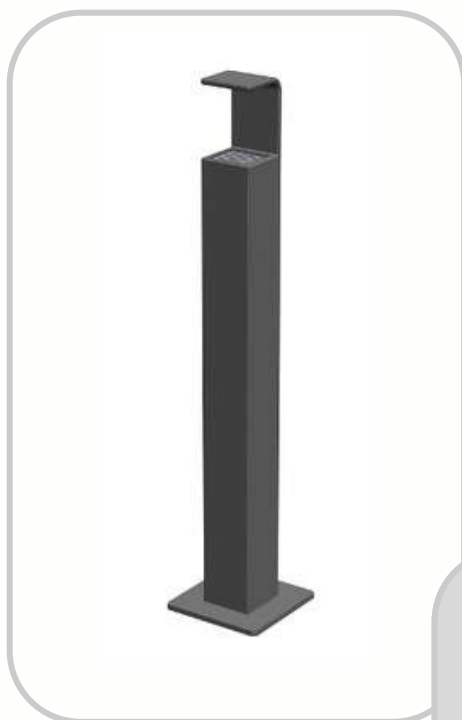
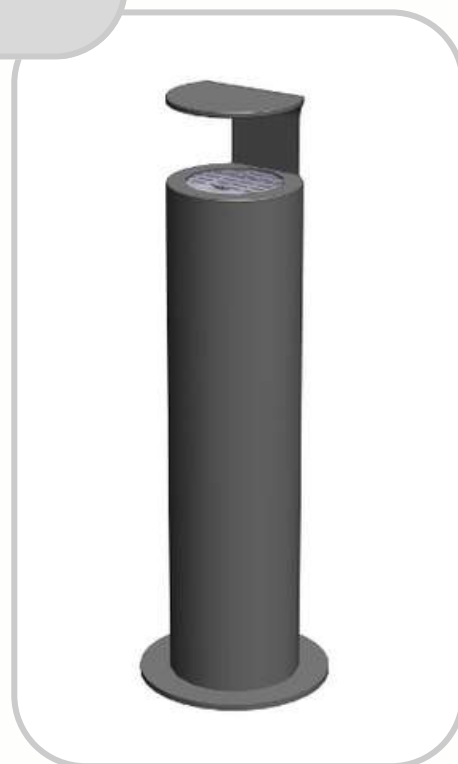

### Cendrier carré en acier sur pied

Dim. tube carré 10 (p) x 10 (l) x 100 (h) cm  
Contenance : 1,2 L (environ 850 mégots)  
Poids 18kg - Pare pluie intégré  
**CE 13**

## Les + produits

- Cendriers d'extérieurs, résistants aux intempéries
- Spécialisés pour les lieux à haute fréquentation
- Livrés montés





## CENDRIERS GRANDE CAPACITÉ



### Cendrier haut grande capacité

Dim. 28 (p) x 34 (l) x 74 (h) cm  
Habillage panneaux de compact  
Structure acier galvanisé  
Contenance : 2 L (environ 2000 mégots)  
Poids : 18kg  
**CE 21 CP**

### Cendrier en acier sur pied grande capacité

Tôle acier plié épaisseur 4mm  
Dim. 13 (p) x 23 (l) x 100 (h) cm  
Contenance : 2 L (environ 2000 mégots)  
Poids 9,8kg  
**CE 30**

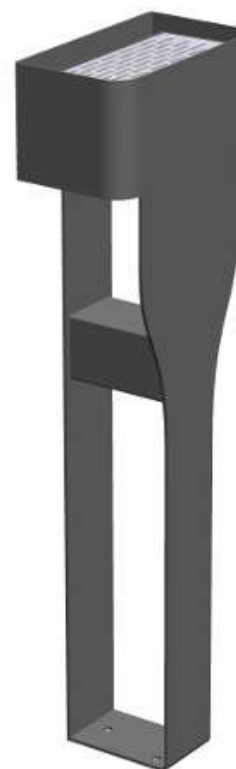

## Les + produits

- Cendriers d'extérieurs, résistants aux intempéries
- Spécialisés pour les lieux à haute fréquentation
- Livrés montés

## CORBEILLE



### Corbeille Barcelone

Dim. 26 (p) x 52 (l) x 95 (h) cm  
Contenance : 40 L  
Options :  
habillage panneaux de compact  
Cendrier sur le dessus du pare-pluie  
Fixation : à sceller  
**CB 830 - 40L**

Corbeille élégante avec ajours découpés au laser. Le pare-pluie sert également de couvercle à ouverture 90°, verrouillé au châssis métallique par une serrure à clé triangle. Elle est également dotée d'un anneau porte sac en inox pour le maintien du sac poubelle.



Corbeille de propreté avec pare-pluie intégré pratique à vider grâce à l'ouverture et fermeture de la porte latérale via une clé triangle. Le sac poubelle est stabilisé par un anneau porte sac en inox fourni à l'intérieur.

### Corbeille Madrid

Dim. 30 (p) x 40 (l) x 82 (h) cm  
Habillage panneaux de compact  
Contenance : 70 L  
Fixation : à cheviller  
**CB 400 - 70L**

# LA VAISSELLE SÉCURISÉE

---



**La Vaisselle en Polycarbonate**

**La Vaisselle Souple**



### Assiette plate Ø23,3cm

Dim. 33 x 24mm

**A1003002**

Coloris : Blanc, vert , jaune, rouge, bleu



### Assiette creuse Ø18,6cm

Dim. 186 x 46mm

**A1003001**

Coloris : Blanc, vert, jaune, rouge, bleu



### Bol 45 cl

Dim. 125 x 56mm

**A1002001**

Coloris : Blanc

## Les + produits

Conforme à la loi Française n° 2012 - 1442  
du 24 décembre 2012 visant à la  
suppression du Bisphénol A

# LA VAISSELLE

## VAISSELLE EN POLYCARBONATE



### Ravier carré

Dim. 118 x 118 x 47mm - 30cl

**A1005012**

Coloris : Blanc



### Ravier rectangulaire

Dim. 122 x 92 x 40mm - 17,5cl

**A1005011**

Coloris : Blanc



### Grand ravier rectangulaire

Dim. 138 x 95 x 45mm - 25cl

**A1005013**

Coloris : Blanc

### Tasse

Dim. 84 x 67mm - 25cl

**A1004007**

Coloris : Blanc



## Les + produits

Conforme à la loi Française n° 2012 - 1442  
du 24 décembre 2012 visant à la  
suppression du Bisphénol A



### Verres 17cl et 25cl

Dim. 70 x h 70mm - 70 x h 102mm

**A1001201 (17cl)**

**A1001200 (25cl)**

Coloris : Transparent



### Verre couleur 17cl

Dim. 70 x h 70mm

**A1001201**

Coloris : vert pomme, violet, vert, bleu, rouge



### Gobelet couleur 20cl

Dim. 70 x h 78mm

**02531**

Coloris : vert, bleu



### Les + produits

Conforme à la loi Française n° 2012 - 1442  
du 24 décembre 2012 visant à la  
suppression du Bisphénol A

# LA VAISSELLE

## VAISSELLE EN POLYCARBONATE

### Carafe 0,5 L - 1 L

avec couvercle bec-verseur

WW500135 (0,5L)

WW1000135 (1L)

Coloris : Transparent



### Présenté avec couvercle

A1810005 (1L)

A1810020 (2L)

Coloris : Bleu



### Plateaux de service

Dim. 530 x 370 x 25mm - 370 x 265 x 20mm

A1306311 (grand Format)

A1306312 (petit Format)

Coloris : Bleu



### Pichet empilable 1 L - 2L

A1007210 (1L)

A1007220 (2L)

Coloris : Transparent

## Les + produits

- Vaisselle incassable\* résistante aux températures de -30°C à +130°C. Pouvant être utilisé au micro-ondes et au lave vaisselle. Usage alimentaire uniquement

Conforme à la loi Française n°2012—1442 du 24 décembre 2012 visant à la suppression du Bisphénol A

*\*Incassable est un terme générique, les produits sont très résistants mais peuvent toutefois être cassables du fait d'un défaut de fabrication (pris en garantie) ou de l'usure due aux lavages répétés.*

# LA VAISSELLE

## VAISSELLE SOUPLE

### Couverts souples

Conçus et développés par Treviso-Equipements

Vendu par lots de 20

**TREV5000**

Coloris : Gris



Avec le concours financier  
de la Région  
Nouvelle Aquitaine



### Tasse souple en silicone

Haute résistance : 200°C

**40004X**

Coloris : Bleu, orange, noir



### Bol souple en silicone

Haute résistance : 200°C

**40003X**

Coloris : Bleu, orange, noir



## Les + produits

- Vaisselle incassable\* résistante aux températures à +200°C. Pouvant être utilisé au micro-ondes et au lave vaisselle. Usage alimentaire uniquement  
**Conforme à la loi Française n°2012-1442 du 24 décembre 2012**  
visant à la suppression du Bisphénol A

**Limite  
les risques de blessures  
aux personnels  
ainsi que  
les risques d'auto-mutilation**

# VÊTEMENTS DE SÉCURITÉ

---



Les Vêtements de Sécurité

## VÊTEMENTS DE SÉCURITÉ



### T-shirt manches courtes ou longues Bermuda ou pantalon

Vendus séparément - Tailles : S-M-L-XL-XXL - Coloris : Bleu Amiral 600

**F226 T-shirt manches courtes**

**F236 T-shirt manches longues**

**F246 Bermuda**

**F326 Pantalon**

Tenues **anti-déchirure\***, dotées d'un tissu très doux, double face ignifugé, antiallergique, résistant, souple et extensible. Léger et respirant, il évite les phénomènes d'échauffement.

**Lavage conseillé jusqu'à 60°C.**

**Séchage à température modérée (max 70°C).**



T-shirt et Bermuda **anti-déchirure\***, en tissu très doux, double face ignifugée, antiallergique, résistant, souple et extensible. Recouvert entièrement de tissu Dyneema. Coloris blanc. Lavage conseillé jusqu'à 60°C. Séchage à température modérée (max 70°C). Pas de repassage.

Tailles : S-M-L-XL-XXL

Coloris : Bleu Amiral 600

**D226 T-shirt entièrement revêtu de Dyneema modèle standard**

**D246 Bermuda entièrement revêtu de Dyneema**

### T-shirt manches longues Dyneema intégral

Tissu résistant à la déchirure, renfort Dyneema **résistant à la coupure.**

Le Dyneema peut également être adapté sur pantalon, combinaison jambes longues ou intégralement sur un vêtement. Tailles : S-M-L-XL-XXL

Coloris : Bleu Amiral 600 / Dyneema blanc

**D236**

\*Anti-déchirure est un terme générique, les produits sont très résistants mais peuvent toutefois être déchirés avec les dents ou du fait d'un défaut de fabrication (pris en garantie) ou de l'usure due aux lavages répétés. Classement au feu EN ISO 12952 - 1 et 12952 - 2 : Décembre 2010.



## BODY ET PYJAMAS DE SÉCURITÉ



### Pyjama anti-déchirure\* manches et jambes longues

Fermeture éclair dans le dos passant en dessous de l'assise  
Col en V  
Tailles : XS-S-M-L-XL-XXL -XXXL - Coloris : Bleu Amiral 600  
**F257**



### Body anti-déchirure\* manches / jambes courtes

Fermeture éclair dans le dos et entre les jambes - Col en V  
Tailles : XS-S-M-L-XL-XXL \_XXXL - Coloris : Bleu Amiral 600  
**F275**



### Body anti-déchirure\* sans manches / jambes courtes

Fermeture éclair dans le dos et entre les jambes - Col en V  
Tailles : XS-S-M-L-XL-XXL-XXXL - Coloris : Bleu Amiral 600  
**F259**

- \*Anti-déchirure est un terme générique, les produits sont très résistants mais peuvent toutefois être cassables du fait d'un défaut de fabrication (pris en garantie) ou de l'usure due aux lavages répétés).
- Classement au feu EN ISO 12952 - 1 et 12952 - 2 : 12/2010.

Tenues **anti-déchirure\***, dotées d'un tissu très doux, double face ignifugé, antiallergique, résistant, souple et extensible. Léger et respirant, il évite les phénomènes d'échauffement.

**Lavage conseillé jusqu'à 60°C**  
**Séchage à température modérée (max 70°C)**

# LA CONTENTION

---



**Contention au lit**

**Contention au fauteuil**

**Déambulation**

**Accessoires**

## **INFORMATIONS**

Les contentions sont utilisées dans un but médical pour sécuriser le patient au lit et au fauteuil.

Elles s'utilisent uniquement sous prescription médicale.

L'utilisation des contentions doit se faire par du personnel formé selon les consignes de sécurité de Trévisse-Equipements et conformément aux règles de sécurité de l'établissement.

## **PRÉCAUTIONS D'UTILISATION**

Pour éviter tout accident et dans le but de respecter le confort et la sécurité de la personne, il est indispensable de lire attentivement la notice d'utilisation, de la comprendre avant utilisation des produits (ceintures, sangles, serrures). La sécurité des patients dépend de l'utilisation correcte des produits.

Vérifiez les produits (ceintures, sangles, serrures) avant chaque utilisation, le produit doit être propre et en bon état. Observez fréquemment le patient immobilisé, les patients agités et incontrôlables doivent être observés d'une manière constante.

Assurez-vous que les produits ne rentrent pas en contact avec une peau blessée, ne bloquent pas la respiration, ni ne coupent la pression sanguine.

Utilisez toujours la bonne taille : trop petit ou trop large peut compromettre la sécurité ou le confort. Mesurez le tour de taille, le poignet, la cheville du patient et choisissez le produit associé.

Enlevez au patient tout objet tranchant (bijoux, montres, lunettes...).

N'utilisez les produits que sur un support adapté, ne jamais utiliser les produits comme ceinture de sécurité dans les véhicules.

Lors du maintien ou de l'immobilisation du patient dans un lit, brancard ou dans la chaise, n'oubliez pas la capacité du patient à se renverser.

Fixez les contentions à une partie solide du lit ou du fauteuil. Les ceintures ou les sangles doivent être sécurisées afin qu'elles ne puissent glisser ou changer de position, le point de fixation de la ceinture ou de la sangle sur le cadre ne doit pas abîmer le produit (côté coupant..).

Les ceintures attachées au cadre du lit doivent compresser le matelas (la ceinture ne doit pas bouger). Les ceintures ou les sangles sont placées sur une partie de lit qui suit le mouvement du sommier. Les barrières de lit doivent rester en position haute.

Placez toujours la ceinture abdominale avec la ceinture pelvienne RFP22000 et les sangles latérales RFE24000.

Assurez-vous que la clé RFK00100 mécanique (RL) ou RFK01111 magnétique (M) soit toujours disponible. N'utilisez que les serrures fournies avec vos contentions.

Dans l'urgence, sans clé à votre disposition ou un dysfonctionnement de la serrure, coupez la ceinture ou la sangle au niveau du cadre.

Vérifiez toujours le bon fonctionnement du système de serrure magnétique (M) : nous préconisons un remplacement de l'embout RFK01202 après 2 ans.

La durée de vie peut être inférieure ou supérieure en fonction de l'utilisation.

Avant chaque utilisation, vérifiez le bon fonctionnement du système de serrure Mécanique (RL) : nous préconisons un remplacement de l'embout RFK00400 après 3 ans. La durée de vie peut être inférieure ou supérieure en fonction de l'utilisation.

La clef magnétique (M) doit se placer à une distance minimum de 10 cm d'un stimulateur cardiaque ou de tout autre système médical pouvant être perturbé par un aimant. suivre les instructions de lavages comme indiquées sur les produits. Fermez le velcro avant lavage et séchage pour prévenir de son usure. Détergents : évitez l'usage de chlore.

Température : température maximum 95° C.

Séchage : cycle délicat à basse température, rétrécissement possible d'environ 5%. Enlevez tous les systèmes de serrure avant le lavage et le séchage.

Ne pas immerger dans un liquide les fermetures magnétique (M) et mécanique (RL). Matières ceintures : 100% Terylène (polyester).

Les matières premières sont traitées Feu Retardant – Anti-Bactérien.

Garantie de 2 ans, cette garantie ne couvre pas les dommages résultant d'une usure normale.

Tous nos produits sont agréés CE – Dispositif médical de Classe I.

Pour plus d'information, contactez nous.

### Avec pelvien amovible ou cousu

#### CEINTURE ABDOMINALE + PELVIEN AMOVIBLE

**RFB 09115A** - Taille S/M - tour de taille de 60 à 110 cm

**RFB09140A** - Taille L - tour de taille de 85 à 135 cm

#### AVEC KIT FERMETURE MAGNÉTIQUE

**RFB 09115AM** - Taille S/M - 3 verrous + 1 clé

**RFB 09140AM** - Taille L - 3 verrous + 1 clé

#### AVEC KIT FERMETURE MÉCANIQUE

**RFB 09115ARL** - Taille S/M - 3 verrous + 1 clé

**RFB 09140ARL** - Taille L - 3 verrous + 1 clé

RFB09115P M



Cette ceinture immobilise efficacement le patient dans le lit. Elle permet au patient de tourner sur les côtés ou de s'asseoir en évitant de tomber. Elle possède des sangles de maintien latéral cousues pour empêcher les mouvements latéraux. Elle dispose d'une partie pelvienne cousue, ce qui évite au patient de glisser vers le bas et assure de ce fait une sécurité supplémentaire.

#### CEINTURE ABDOMINALE + PELVIEN COUSU

**RFB 09115P** - Taille S/M - tour de taille 60 à 110 cm

**RFB 09140P** - Taille L - tour de taille 85 à 135 cm

#### AVEC KIT FERMETURE MAGNÉTIQUE

**RFB 09115PM** - Taille S/M - 3 verrous + 1 clé

**RFB 09140PM** - Taille L - 3 verrous + 1 clé

#### AVEC KIT FERMETURE MÉCANIQUE

**RFB 09115PRL** - Taille S/M - 3 verrous + 1 clé

**RFB 09140PRL** - Taille L - 3 verrous + 1 clé

### Accessoires pour ceintures au lit

#### Rallonge pour ceinture de lit

##### RALLONGE DE CEINTURE

**RFB 10200** - 20 cm

**RFB 10300** - 40 cm

##### AVEC KIT FERMETURE MAGNÉTIQUE

**RFB 10200M** - 20 cm - 1 verrou

**RFB 10300M** - 40 cm - 1 verrou

##### AVEC KIT FERMETURE MÉCANIQUE

**RFB 10200RL** - 20 cm - 1 verrou

**RFB 10300RL** - 40 cm - 1 verrou

RFB10200 M



À utiliser avec la ceinture de lit ou la ceinture sécurisée pour fauteuil pour immobiliser le patient.

## Accessoires pour ceintures au lit (suite)

### Harnais pour sangle abdominale

#### HARNAIS DE SÉCURITÉ

**RFY 21000** - Taille S/M - tour de taille de 60 à 110 cm

**RFY 21500** - Taille L - tour de taille de 85 à 135 cm

#### AVEC KIT FERMETURE MAGNÉTIQUE

**RFY 21000M** - Taille S/M - 2 verrous

**RFY 21500M** - Taille L - 2 verrous

#### AVEC KIT FERMETURE MÉCANIQUE

**RFY 21000RL** - Taille S/M - 2 verrous

**RFY 21500RL** - Taille L - 2 verrous

Ce harnais évite au patient de glisser vers le haut.  
À utiliser uniquement avec la ceinture de lit.



RFY21500 M

### Sangle de maintien

#### SANGLES DE MAINTIEN

##### SANGLES

**RFE 24500** - 80 cm

##### AVEC KIT FERMETURE

##### MAGNÉTIQUE

**RFE 24500M** - 80 cm - 2 verrous

##### AVEC KIT FERMETURE

##### MÉCANIQUE

**RFE 24500RL** - 80 cm - 2 verrous



RFE24500 M

À utiliser avec le harnais sécurisé ou la ceinture de buste pour empêcher le patient de se relever et le maintenir plaqué sur le dos. S'utilise aussi en tant que rallonge.



#### PELVIEN AMOVIBLE

**RFP 22000** - S'utilise avec la ceinture de lit **RFB 09115**



### Sangles pour poignets (paire)



RFW16200 M

#### SANGLES

**RFW 16200** ▪ Taille standard - tour de poignet 14 à 22 cm

**RFW 16210** ▪ Taille XS - tour de poignet 10 à 18 cm

**RFW 16220** ▪ Taille XL - tour de poignet 18 à 26 cm

#### AVEC KIT FERMETURE MAGNÉTIQUE

**RFW 16200M** ▪ Taille standard - 4 verrous + 1 clé

**RFW 16210M** ▪ Taille XS - 4 verrous + 1 clé

**RFW 16220M** ▪ Taille XL - 4 verrous + 1 clé

#### AVEC KIT FERMETURE MÉCANIQUE

**RFW 16200RL** ▪ Taille standard - 4 verrous + 1 clé

**RFW 16210RL** ▪ Taille XS - 4 verrous + 1 clé

**RFW 16220RL** ▪ Taille XL - 4 verrous + 1 clé

Ces sangles sont à utiliser pour immobiliser les poignets du patient. Ne compresse pas la circulation.  
2 niveaux de sécurité : système velcro et système avec serrure. Vendu par paire.

### Sangles pour poignets et chevilles au lit taille universelle (paire)

#### SANGLES UNIVERSELLES POIGNETS/CHEVILLES

**RFL 15000** ▪ Tour de poignet/cheville de 14 à 28 cm

#### AVEC KIT FERMETURE MAGNÉTIQUE

**RFL 15000M** ▪ 4 verrous + 1 clé

#### AVEC KIT FERMETURE MÉCANIQUE

**RFL 15000RL** ▪ 4 verrous + 1 clé



RFL15000 M



Utilisez ces sangles pour immobiliser les poignets ou les chevilles du patient. La fixation ne compresse pas la circulation et procure un grand confort.

**Sangles poignets attache rapide au lit  
taille universelle (paire)**



RFL15000 M

**SANGLES POIGNETS ATTACHE RAPIDE AU LIT**  
RFW 16550 ▪ Taille standard - Tour de poignet 14 à 22 cm

**AVEC KIT FERMETURE MAGNÉTIQUE**  
RFW 16550M ▪ 4 verrous + 1 clé

**AVEC KIT FERMETURE MÉCANIQUE**  
RFW 16550RL ▪ 4 verrous + 1 clé



RFA17550 M

**Sangles chevilles attache rapide au lit  
taille universelle (paire)**

**SANGLES CHEVILLES ATTACHE RAPIDE**  
RFA 17550 ▪ Taille standard - Tour de cheville 16 à 32 cm

**AVEC KIT FERMETURE MAGNÉTIQUE**  
RFA 17550M ▪ Taille XS - 4 verrous + 1 clé

**AVEC KIT FERMETURE MÉCANIQUE**  
RFA 17550RL ▪ Taille XL - 4 verrous + 1 clé

**Ceinture de buste pour lit  
ajustable à toutes les tailles**

**CEINTURE DE BUSTE**  
RFY 21610

**AVEC KIT FERMETURE MAGNÉTIQUE**  
RFY 21610M - 5 verrous + 1 clé

**AVEC KIT FERMETURE MÉCANIQUE**  
RFY 21610RL - 5 verrous + 1 clé



RFY2161 M

Ce harnais évite au patient de glisser vers le haut et de lever le buste. À utiliser uniquement avec la ceinture de lit.

### Ceintures de maintien abdominal ajustables à toutes les tailles

#### CEINTURE ABDOMINALE SOFT + PELVIEN

RFC 26200 ▪ 14 cm de large ▪ Ajustables à toutes les tailles

Elle se place entre les jambes et enserre la taille. Elle se fixe au dossier et au cadre du fauteuil grâce à 2 boucles et offre une sécurité supplémentaire puisqu'elle évite tout glissement du patient vers l'avant du siège.



#### CEINTURE ABDOMINALE SOFT + HARNAIS

RFC 26300 ▪ 14 cm de large ▪ Ajustable à toutes les tailles



Ce modèle se fixe au dossier du fauteuil avec 2 boucles. Il maintient le buste du patient bien droit et empêche son basculement vers l'avant.

#### CEINTURE ABDOMINALE SOFT + PELVIEN

RFC 26400 ▪ 14 cm de large ▪ Ajustable à toutes les tailles

Ce modèle évite le glissement du patient sur les côtés, de basculer vers l'avant et les chutes du fauteuil. Il maintient bien droit le buste de la personne et offre une sécurité optimale.



## Sangles universelles poignets/chevilles (paire)

au lit ou au fauteuil



**SANGLES UNIVERSELLES : POIGNETS / CHEVILLES**  
RFC 15087 ■ 5 cm de large ■ Ajustable à toutes les tailles



Très résistantes, grâce à un système velcro, elles se fixent au cadre du lit et immobilisent de manière rapide et efficace les poignets ou les chevilles d'un patient agité.

## Accessoires sangles à clip

**EXTENSION NYLON DE 150cm à l'unité**  
RFS 19050 ■ boucle de 2cm  
RFS 20050 ■ boucle de 4cm

**Clip à l'unité**  
RFBUCKL 2 ■ clip de 2,5cm  
RFBUCKL 4 ■ clip de 4cm





## Moufles de protection (paire)



### MOUFLES SOUPLES

RCP 01100 ■ Ajustable à toutes les tailles

Conçues en fibres siliconées et recouvertes d'un coton souple et aéré, cette protection minimise les mouvements de la main tout en douceur.

Cette moufle est particulièrement indiquée pour les patients agités ou enclins à l'automutilation. L'absence de séparation entre les doigts laisse toutefois au patient la liberté de se mouvoir aisément. La paume de la main, confectionnée en coton, reste rigide grâce à une plaque de plastique à l'intérieur. Le côté extérieur est recouvert d'un filet permettant à la peau de respirer aisément.

### MOUFLES RIGIDES FILET

RCP 01253 ■ Ajustables à toutes les tailles



### MOUFLES RIGIDES

RCP 01238 ■ Ajustables à toutes les tailles



Cette moufle est particulièrement indiquée pour les patients agités ou enclins à l'automutilation. L'absence de séparation entre les doigts laisse toutefois au patient la liberté de se mouvoir aisément. La paume de la main, confectionnée en coton, reste rigide grâce à une plaque de plastique à l'intérieur.



### Chaussons de maintien (paire)

RCS 10045 ■ Ajustables à toutes les tailles



## CONTENTIONS AU FAUTEUIL FERMETURE MAGNÉTIQUE OU MÉCANIQUE

### Ceinture de maintien abdominal fermeture magnétique ou mécanique



RFC29200 M

**CEINTURE DE MAINTIEN ABDOMINAL SÉCURISÉE  
+ PELVIEN COUSU**

**RFC 29200** - Ajustable à toutes les tailles

**AVEC KIT FERMETURE MAGNÉTIQUE**

**RFC 29200M** - 2 verrous + 1 clé

**AVEC KIT FERMETURE MÉCANIQUE**

**RFC 29200RL** - 2 verrous + 1 clé

Ceinture renforcée par un système de serrures. Elle est destinée soit à des patients plus agités, soit à ceux qui, lors d'un transport en fauteuil roulant, présentent de sérieux risques de chute.



### Ceinture de buste ajustable à toutes les tailles fermeture magnétique ou mécanique



RFC29400M

**CEINTURE BUSTE SÉCURISÉE  
+ PELVIEN COUSU**

**RFC 29400** Ajustable à toutes les tailles

**AVEC KIT FERMETURE MAGNÉTIQUE**

**RFC 29400M** - 2 verrous + 1 clé

**AVEC KIT FERMETURE MÉCANIQUE**

**RFC 29400RL** - 2 verrous + 1 clé

La ceinture de buste avec pelvien intégré évite au patient de glisser vers le bas et assure un maintien du buste.



## CONTENTIONS AU FAUTEUIL FERMETURE MAGNÉTIQUE OU MÉCANIQUE

### Ceinture de maintien abdominal avec pelvien amovible ou cousu Fermeture magnétique ou mécanique

#### CEINTURE FAUTEUIL + PELVIEN AMOVIBLE

**RFC 47115A** ■ Taille S/M - tour de taille de 60 à 110 cm

**RFC47140A** ■ Taille L ■ tour de taille de 85 à 135 cm

#### AVEC KIT FERMETURE MAGNÉTIQUE

**RFC 47115M** ■ Taille S/M ■ 3 verrous + 1 clé

**RFC 47140M** ■ Taille L ■ 3 verrous + 1 clé

#### AVEC KIT FERMETURE MÉCANIQUE

**RFC 47115RL** ■ Taille S/M ■ 3 verrous + 1 clé

**RFC 47140RL** ■ Taille L ■ 3 verrous + 1 clé

D'une largeur de 14 cm, cette ceinture a la particularité d'être renforcée par un système de serrures. Elle est destinée soit à des patients plus agités, voire combatifs, ou à ceux qui, lors d'un transport en fauteuil roulant, présentent de très sérieux risques de chute.



RFC47115M



RFC57115M

#### CEINTURE FAUTEUIL + PELVIEN COUSU

**RFC 57115** ■ Taille S/M ■ Tour de taille de 60 à 110 cm

**RFC 57140** ■ Taille L ■ Tour de taille de 85 à 135 cm

#### AVEC KIT FERMETURE MAGNÉTIQUE

**RFC 57115M** ■ Taille S/M ■ 3 verrous + 1 clé

**RFC 57140M** ■ Taille L ■ 3 verrous + 1 clé

#### AVEC KIT FERMETURE MÉCANIQUE

**RFC 57115RL** ■ Taille S/M ■ 3 verrous + 1 clé

**RFC 57140RL** ■ Taille L ■ 3 verrous + 1 clé



### Accessoires pour ceintures au fauteuil

#### PELVIEN AMOVIBLE

**RFP 22000** ■ S'utilise avec la ceinture fauteuil sécurisée RFC47115

#### RALLONGE DE CEINTURE

**RFB10200** ■ 20 cm

**RFB10300** ■ 40 cm

#### AVEC KIT FERMETURE MAGNÉTIQUE

**RFB10200M** ■ 20 cm - 1 verrou

**RFB10300M** ■ 40 cm - 1 verrou

#### AVEC KIT FERMETURE MÉCANIQUE

**RFB10200RL** ■ 20 cm - 1 verrou

**RFB10300RL** ■ 40 cm - 1 verrou



## **Ceinture de déambulation taille universelle**

**CEINTURE UNIVERSELLE**

**RFB 11650** - Ajustable à toutes les tailles

**AVEC KIT FERMETURE MAGNÉTIQUE**

**RFB 11650M** - 3 verrous + 1 clé

**AVEC KIT FERMETURE MÉCANIQUE**

**RFB 11650RL** - 3 verrous + 1 clé

RFB 11650 M



Cette ceinture, qui se fixe au niveau de la taille, permet d'immobiliser les poignets du patient le long du corps, grâce aux fixations intégrées. Elle ne comprime pas la circulation et procure un grand confort.

## **Sangle poignets de déambulation taille universelle**

**SANGLE POIGNETS UNIVERSELLE**

**RFW 16400** - Ajustable à toutes les tailles

**AVEC KIT FERMETURE MAGNÉTIQUE**

**RFW 16400M** - 2 verrous + 1 clé

**AVEC KIT FERMETURE MÉCANIQUE**

**RFW 16400RL** - 2 verrous + 1 clé



Ces sangles permettent d'immobiliser les bras du patient. Elles ne compressent pas la circulation .

**Sangle chevilles de déambulation taille universelle**

**SANGLE CHEVILLES DE DÉAMBULATION**

**SANGLE UNIVERSELLE  
RFA17400**

**AVEC KIT FERMETURE MAGNÉTIQUE  
RFA17400M - 2 verrous + 1 clé**

**AVEC KIT FERMETURE MÉCANIQUE  
RFA17400RL - 2 verrous + 1 clé**



RFA17400 M

Ces sangles sont à utiliser pour immobiliser les chevilles du patient. Ne compresse pas la circulation. Deux niveaux de sécurité : système velcro et système avec serrure.

**Systèmes de fermeture sécurisée**



**CLÉ MAGNÉTIQUE  
RFK 01111**



**VERROU MAGNÉTIQUE  
RFK 01222**



**VERROU MÉCANIQUE  
RFK 00433**



**CLÉ MÉCANIQUE  
RFK 00100**

**SACOCHÉ VIDE  
RFBAG 000**

**SACOCHÉ COMPLÈTE  
RFBAG 115M**

Composition : ceinture abdominale rallonge - pelvien amovible - harnais attache chevilles - attache poignets  
17 verrous magnétique - 4 clés



RFBAG000

Muni de 4 poches extérieures à fermetures velcro destinées aux rangements des fermetures magnétiques ou mécaniques. L'intérieur est composé de 3 compartiments réglables par velcro, différenciés par un code couleur permettant l'organisation du rangement des sangles.

# CONDITIONS GÉNÉRALES DE VENTE

---

## Article 1 - Commande

Toute commande implique l'adhésion sans réserve de l'acheteur aux présentes conditions auxquelles, sauf accord préalable et par écrit du vendeur, il ne pourra être dérogé.

Les commandes sont réputées fermement acceptées à réception du devis, bon de commande, conditions générales de vente et plans de fabrication (dans le cas de produits sur mesure) signés, datés et tamponnés par le client, avec la mention « Bon pour accord » et après un délai légal de 7 jours.

Les engagements pris par nos représentants ou collaborateurs ne deviennent définitifs qu'après confirmation écrite de TREVISE-EQUIPEMENTS.

La modification ou l'annulation d'une commande confirmée n'est valable uniquement qu'après l'accord écrit du vendeur et n'est possible que si la production n'a pas commencé.

En cas d'annulation de la commande, tous les frais engagés seront facturés. En cas de modification de la commande, il sera procédé à l'établissement d'un nouveau devis.

Les commandes seront traitées dans la limite de nos stocks disponibles ou sous réserve des stocks disponibles chez nos fournisseurs.

## Article 2 - Prix

Sauf conditions particulières expresses propres à la vente, ou devis établi pour un produit développé sur mesure, les prix des produits sont ceux indiqués au barème de prix du vendeur au jour de la commande. Pour les produits développés sur mesure, le prix est celui fixé dans le devis. Ce prix est, à la date du devis, ferme et définitif pendant une durée de trente jours sous réserve de l'évolution du coût des matières premières ou de toute modification de la commande demandée par le client. Ce prix sera révisé après l'expiration du délai de trente jours.

## Article 3 - Conditions de paiement

Un acompte de 40 % sera demandé à la commande et le solde à la réception de la livraison.

Le défaut de paiement à l'échéance, sauf en cas de report accordé par le vendeur, entraînera quel que soit le mode de paiement prévu, l'application de la clause de réserve de propriété. En cas de disparition de la marchandise, une intervention contentieuse sera engagée et le vendeur appliquera, à titre de dommages et intérêts, une indemnité égale à 15 % de la somme impayée.

Tous les frais de justice et honoraires quels qu'ils soient, exposés pour le recouvrement de la créance, seront en outre à la charge du débiteur. Toute contestation sera de la compétence du Tribunal de Commerce d'Agen.

Les règlements s'effectuent au siège de TREVISE-EQUIPEMENTS. Le défaut de paiement aux échéances convenues fera courir de plein droit sans aucune mise en demeure préalable, un intérêt égal au taux des avances sur titres de la Banque de France. Le non paiement aux échéances convenues entraînera l'exigibilité de l'intégralité des sommes dues au titre de toutes les livraisons effectuées à ce jour. Conformément à la Loi du 22 mars 2012, une somme forfaitaire de 40 € sera exigée au titre d'une indemnité pour frais de recouvrement. Le vendeur sera en droit de considérer le contrat de vente révolu de plein droit, sans avoir à accomplir aucune formalité judiciaire, 15 jours après envoi d'une simple mise en demeure de payer le solde, par lettre recommandée avec accusé de réception au client et restée sans effet.



# CONDITIONS GÉNÉRALES DE VENTE

---

## Article 4 – Garantie - Responsabilité

Toute réclamation doit nous parvenir par lettre recommandée avec accusé de réception accompagnée de la copie du bon de livraison des marchandises.

Après accord du vendeur qui donnera lieu à un bon de reprise, les articles défectueux nécessitant un échange, un remboursement ou une réparation, doivent être soigneusement emballés et réexpédiés en port payé. La garantie est limitée au remplacement ou à la réparation, au choix du vendeur, de toute pièce qu'il reconnaîtrait défectueuse, sans qu'il ne soit jamais tenu de remplacer le produit au complet. Cette garantie couvre les frais de main d'œuvre. En outre, les réparations ou remplacements effectués au titre de la garantie ne prolongent pas la durée de celle-ci. La garantie du vendeur ne couvre pas les détériorations ou bris d'accessoires résultant d'un usage anormal ou abusif du produit ou d'une insuffisance de soin ou d'entretien ainsi que les incidents ou anomalies de fonctionnement résultant de l'utilisation non conforme à celle indiquée sur les notices techniques.

La garantie du vendeur ne couvre pas les pièces d'usures telles que les éléments de liaisons et de manutention de types bavettes, bandes auto agrippantes, boucleries, poignées...

Le vendeur ne pourra être tenu responsable des dommages indirects causés au client tels que manque à gagner ou perte d'exploitation. Le vendeur est assuré conformément au droit commun.

En tout état de cause, la réclamation qualité ne s'applique pas aux remplacements et aux réparations qui résultent de détériorations ou accidents provenant de négligences, de défaut de surveillance d'utilisation, d'entretien défectueux ou de tentatives de réparation par l'acheteur. Nous garantissons nos productions contre tout vice de fabrication pour la durée légale d'un an à dater du jour de livraison. Aucune garantie ne sera due en cas de modifications des produits sans accord préalable et écrit du vendeur.

Dans le cas de l'aménagement mural d'une chambre d'apaisement, conformément à la réglementation en vigueur, le vendeur est couvert par une garantie décennale.

## Article 5 – Frais de transport

Franco de port en France métropolitaine à partir de 10 000 € H.T. de commande, livrable en une seule fois et en un seul lieu. En cas de livraison par camion avec hayon, des frais supplémentaires de livraison peuvent être appliqués. En cas d'indications erronées ou informations mal renseignées, des frais de relivraison à hauteur de 250,00€ pourront être appliqués. En cas de livraison au dernier km par véhicule léger, une plus-value de 150,00 € sera appliquée.

Participation aux frais de transport :

- - Commande inférieure à 10 000 € H.T. : Forfait minimum de 30,00 € par colis – Petite palette à l'unité 80,00 € - Grande palette à l'unité 160,00 €
- - Mobilier et matériel spécifiques (lits métal, mobilier rotomoulé...) : Forfait selon zone de livraison et volume/poids des palettes
- Pour tous les produits expédiés en Union Européenne, prix selon la destination, le poids et le volume de l'expédition.
- Pour tous les produits expédiés hors Union Européenne et/ou DROM-COM, le prix est calculé hors taxes automatiquement sur la facture. Des droits de douane, autres taxes locales, droits d'importation ou taxes d'état sont susceptibles d'être exigibles dans certains cas. Ces droits et sommes ne relèvent pas du ressort du vendeur. Ils seront à la charge de l'acheteur et relèvent de sa responsabilité (déclarations, paiement aux autorités compétentes, etc..). Le vendeur invite à ce titre l'acheteur à se renseigner au préalable sur ces aspects auprès des autorités locales compétentes.

# CONDITIONS GÉNÉRALES DE VENTE

---

## Article 6 – Livraison / Litiges Transport (selon art.105 du Code de Commerce)

Les délais de livraison sont donnés à titre indicatif dans la mesure de nos possibilités de production et d'approvisionnement.

Les marchandises, même expédiées franco, voyagent aux risques et périls de l'acheteur. Les réserves éventuelles doivent être formulées à la réception de la marchandise sur le bon de livraison et confirmées au transporteur par lettre recommandée sous 72 heures.

Si, pour quelque raison que ce soit, une livraison ne pouvait être effectuée comme convenu, tous les frais de relivraison incombent au client.

Si les réserves ne sont pas complètement effectuées par le destinataire, le recours auprès du transporteur n'est pas possible, et les marchandises expédiées sont exigibles de plein droit pour leur valeur totale. En aucun cas un litige de transport ne peut donner lieu à la rétention de tout ou partie de la facture, remise etc.... et ce, même à titre commercial.

Toutes les commandes sont livrées au rez-de-chaussée à la première porte.

## Article 7 – Installation et mise en service

L'installation et la mise en service du produit pourront être effectuées directement par le vendeur. Le bon de commande devra le mentionner expressément et chiffrer le coût de ces prestations.

## Article 8 – Confidentialité

Le client considérera comme strictement confidentiels et s'interdira de divulguer toute information donnée, formule technique et/ ou concept dont il pourra avoir pris connaissance à l'occasion du présent contrat. Pour l'application de la présente clause, le client répond de ses salariés comme de lui-même. De même le vendeur s'engage à tenir pour strictement confidentielles les informations dont il aura pu disposer dans l'exécution du présent contrat et ne les divulguera à quiconque ni lors de l'exécution de la convention ni après son terme.

## Article 9 – Réserve de propriété

La marchandise reste la propriété du vendeur jusqu'à règlement intégral de toute facture et en cas d'émission de chèques ou d'effets de commerce jusqu'à leur encaissement. Pendant la durée de la réserve de propriété, les risques ayant été transférés à l'acheteur dès la sortie des marchandises des entrepôts du vendeur, il revient à l'acheteur d'assurer les marchandises contre tous risques de dommages. Tout retard dans les règlements, suivant les conditions précisées sur les factures, entrainera de plein droit et sans mise en demeure, le paiement d'intérêts de retard et la réception des frais dus au report d'échéance. En cas de non-paiement par l'acheteur, le vendeur, sans perdre aucun autre de ses droits, pourra exiger par lettre recommandée avec accusé de réception, la restitution des biens aux frais et risques de l'acheteur. Le Client se charge du bon entretien des produits vendus sous réserve de propriété et assumera les frais de remise en état s'il doit les restituer impayés. L'acheteur supportera également les frais des services contentieux, ainsi que les frais légaux et judiciaires éventuels. Il sera redevable d'une indemnité de dévalorisation fixée à 5 % du prix des marchandises par mois de détention depuis la livraison jusqu'à la restitution. Il sera redevable d'autre part de 0.5 % des sommes dues par jour de retard à la restitution. Ces deux dernières indemnités se compenseront avec les acomptes éventuellement versés.

## Article 10 – Réserve de modification de modèles

TREVICE équipements se réserve le droit, sans notification au préalable, de supprimer certains modèles et d'apporter toutes modifications jugées nécessaires à l'amélioration technique ou esthétique de ses produits.

## Article 11 – Eco contribution

TREVICE-EQUIPEMENTS est adhérent de la filière des Déchets d'Eléments d'Ameublement sous le numéro FR014105\_10AIMC. Numéro d'enregistrement en application de l'article L. 541-10 du code de l'Environnement.

# NOTES

---

# NOTES

---



**TREVISSE-ÉQUIPEMENTS**

**1196, Avenue des Chantiers de la Jeunesse**

**47110 SAINTE LIVRADE SUR LOT**

**Tél : 05 53 41 18 38**

**RCS Agen 502 381 262 00018 - RM 502 381 262 RM 47**

**Capital social 200 000,00€**

[commercial@trevisse-equipements.fr](mailto:commercial@trevisse-equipements.fr) - [www.trevisse-equipements.fr](http://www.trevisse-equipements.fr)